

Vandal-resistant football goal • Anti-vandalisme doel
But anti-vandalisme • Bolzplatztore

1 / 15



Volledig gelast • *Fully welded*
Afgeronde profielen • *Rounded profiles*
Geen uitstekende delen • *No protruding parts*
Verankering weggewerkt • *Not visibly anchored*



AluSport
equipment

AV183

www.alusport.be

www.alusport.de



Vandal-resistant football goal But anti-vandalisme

- Anti-vandalisme doel
- Bolzplatztore

2 / 15

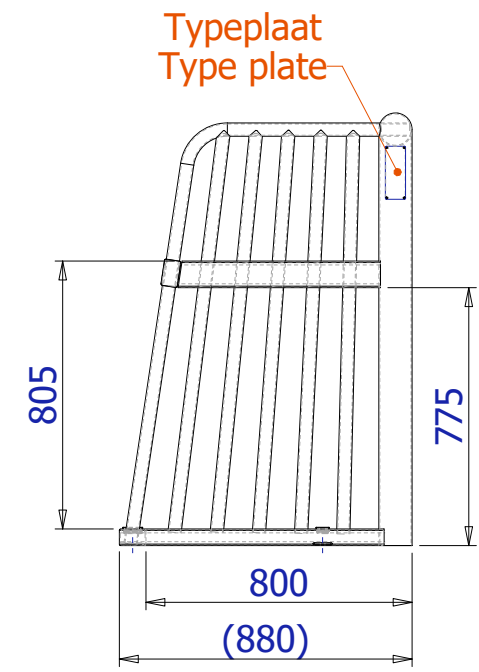
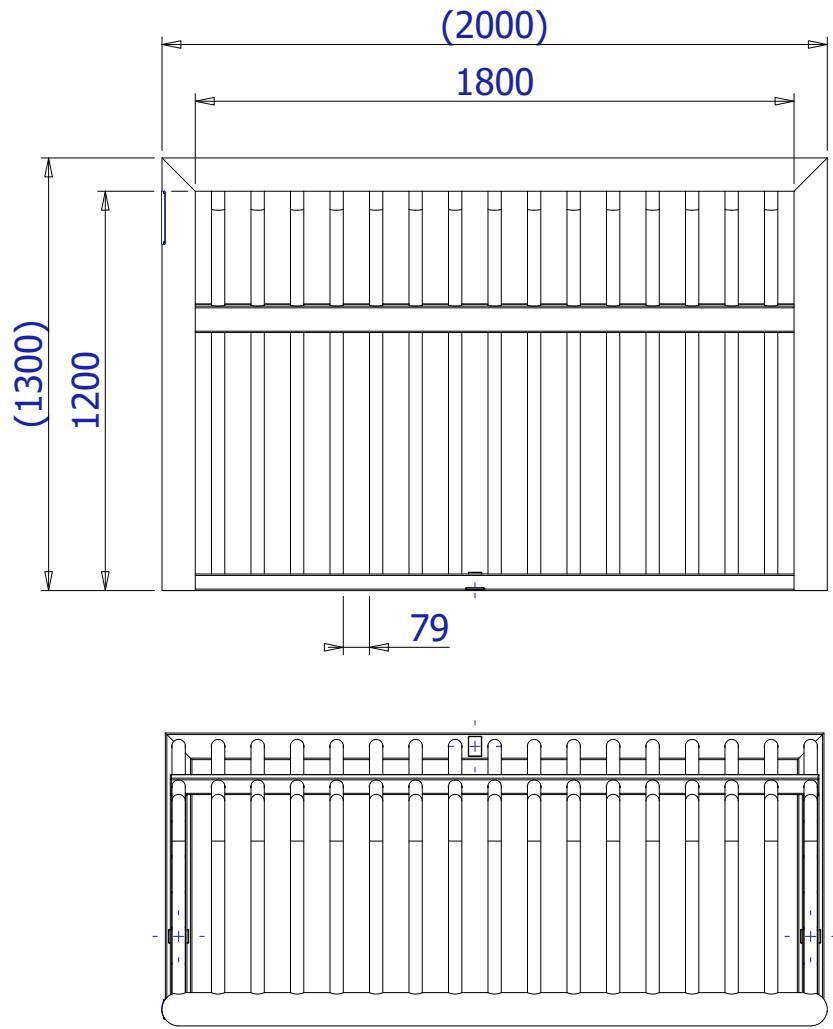

AV183

www.alusport.be
www.alusport.de

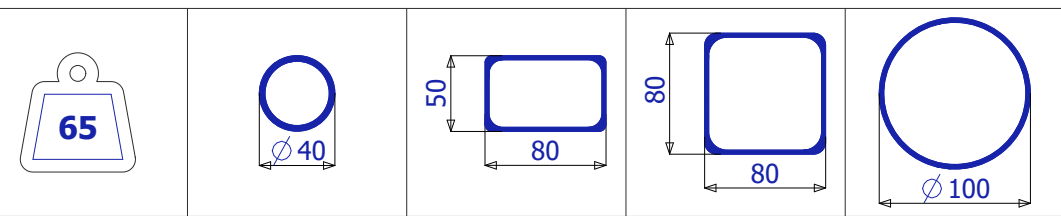

Vandal-resistant football goal • Anti-vandalisme doel

But anti-vandalisme • Bolzplatztore

3 / 15

Posities van de verankeringspunten • Bovenaanzicht
Anchor point positions • Top view

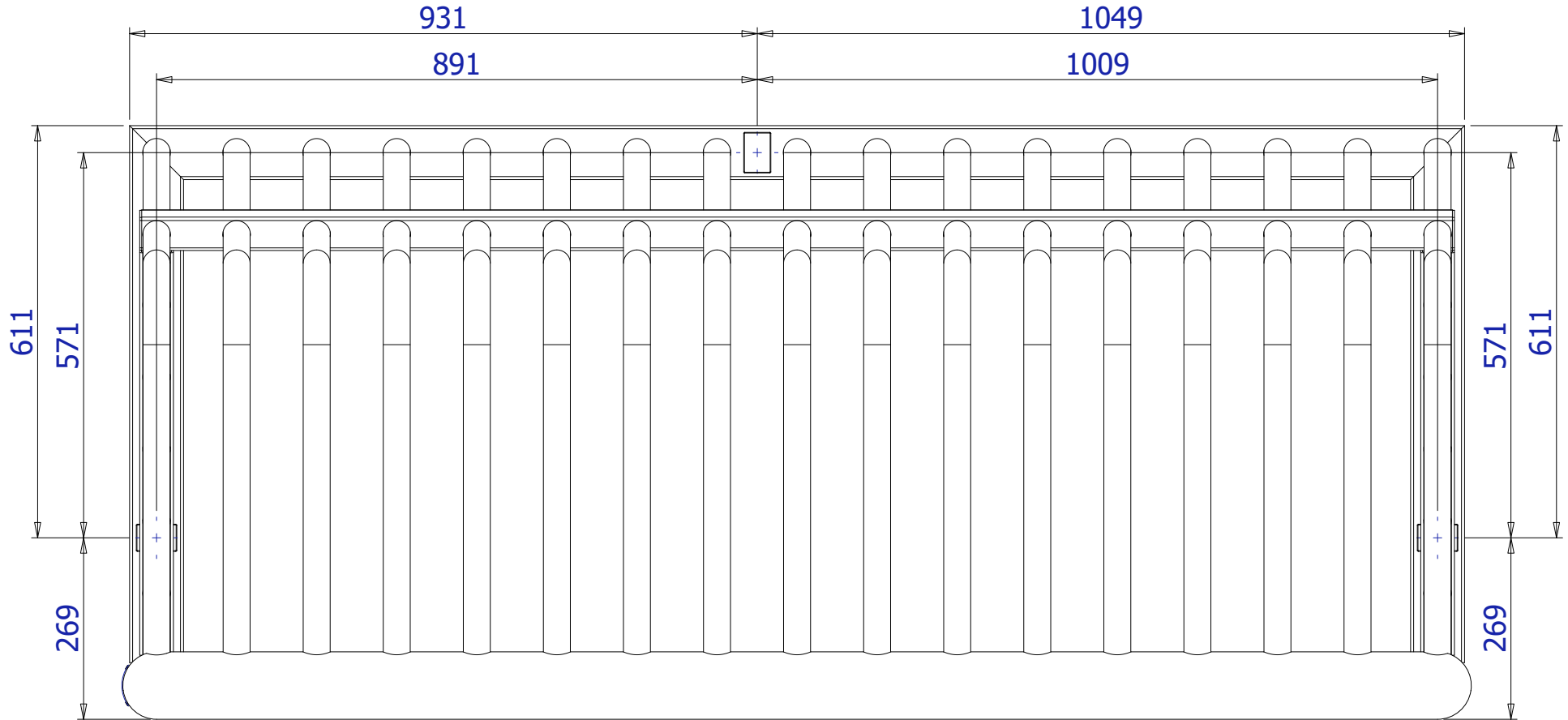

Vandal-resistant football goal • Anti-vandalisme doel
But anti-vandalisme • Bolzplatztore

4 / 15

Type:	AV183
Serienummer / <i>Serial Number:</i>	
Aankoopdatum / <i>Date of purchase:</i>	
Keuringsinstantie / <i>Inspection body:</i>	TÜV Nederland
Fabrikant / <i>Manufacturer:</i>	B&M PROJECTS BVBA Kieleberg 28 3740 Bilzen, België / <i>Belgium</i>
Installateur / <i>Installer:</i>	
Locatie AV183 / <i>Location AV183:</i>	
Eigenaar van het speeltoestel <i>Owner of the equipment</i>	
Naam / <i>Name:</i>	
Adres / <i>Address:</i>	
Postcode en plaats / <i>Postcode and place:</i>	
Contactpersoon / <i>Contact person:</i>	
Telefoonnummer / <i>Telephone number:</i>	
Beheerder van het speeltoestel <i>Manager of the equipment</i>	
Naam / <i>Name:</i>	
Adres / <i>Address:</i>	
Postcode en plaats / <i>Postcode and place:</i>	
Contactpersoon / <i>Contact person:</i>	
Telefoonnummer / <i>Telephone number:</i>	

Vandal-resistant football goal • Anti-vandalisme doel

But anti-vandalisme • Bolzplatztore

5 / 15

NL Toegepaste normen en voorschriften:

- NEN-EN 16579: 2018 Sportveldtoestellen - Draagbare en vaste doelen.

EN *Applied standards and regulations:*

- *NEN-EN 16579: 2018 Playing field equipment - Portable and permanent socketed goals.*

NL Mogelijke risico's en gevaren:

- Gevaren ten gevolge van onvoldoende draagkracht van het toestel, rekening houdend met de sterkte, de stijfheid en de vervormingscapaciteit van de toegepaste materialen.
- Gevaren ten gevolge van het gebruik van het toestel, waaronder vallen, snijden, beklemming, afklemming, verstikking, botsen en overbelasting van het lichaam.
- Gevaren ten gevolge van het monteren, demonteren en hanteren van het toestel.

EN *Possible risks and dangers:*

- *Dangers due to insufficient bearing strength of the equipment, taking into account the strength, the rigidity and the deformation capacity of the materials used.*
- *Dangers due to the use of the equipment, including falling, cutting, crushing, pinching, suffocation, collision and overloading the body.*
- *Dangers due to installing, dismantling and handling the equipment.*

NL Preventieve voorzieningen aangaande de mogelijke gevaren:

- De standaard te verkrijgen profielen zijn niet afgerond, daarom gebruiken we afgeronde profielen.
- Het doel kan omvallen, daarom verankeren we stevig op 3 punten.
- De bevestigingen kunnen uitstekende delen bevatten, daarom verankeren we doorheen de profielen en werken we af met een afsluitdop.

EN *Preventive measures regarding the potential hazards:*

- *The standard profiles available are not rounded, so we use rounded profiles.*
- *The goal can fall over, so we anchor it firmly on three points.*
- *The attachments may contain protruding parts, so we anchor the goal through the profiles and finish with a sealing cap.*

AluSport 
 equipment

AV183

www.alusport.be

www.alusport.de



Vandal-resistant football goal • Anti-vandalisme doel

But anti-vandalisme • Bolzplatztore

6 / 15

NL

Algemene informatie:

- Het is niet toegelaten om het doel te voorzien van andere objecten of installaties.
- Het doel kan zowel binnen als buiten gebruikt worden.
- Het doel kan door iedere leeftijdscategorie gebruikt worden.
- Het doel bestaat uit een gelaste aluminium constructie, bevestigingen uit roestvast staal en afdekdoppen uit polyethyleen.

EN

General information:

- *The goal may not be used with other objects or installations.*
- *The goal can be used both indoors and outdoors.*
- *The goal can be used by any age group.*
- *The goal consists of a welded aluminium structure, stainless-steel attachments and polyethylene cover caps.*

NL

Verankering:

Er dient voorzichtig en veilig gewerkt te worden tijdens de montage van het voetbaldoel. Let op de gevaren die kunnen optreden bij een niet volledige montage of demontage, vooral deze met betrekking tot kinderen.

Montage op beton:

- De betonnen vloer moet minimaal 10 cm dik zijn om te mogen verankeren.
- Er moet 3x KB002 gebruikt worden, voor de montage instructies zie blz 7 en 8.

Montage op betonpoeren:

- Er moet 3x BTP003 gebruikt worden, voor de montage instructies zie blz 9, 10 en 11.

EN

Anchoring:

Care must be taken when installing the football goal. Beware of the dangers that can occur with incomplete installation or dismantling, especially those relating to children.

Installation on concrete:

- *The concrete floor must be at least 10 cm thick in order to be able to anchor the goal.*
- *3x KB002 must be used. For installation instructions see pages 7 and 8.*

Installation on concrete piles:

- *3x BTP003 must be used. For installation instructions see pages 9, 10 and 11.*

AluSport 
 equipment

AV183www.alusport.bewww.alusport.de

Vandal-resistant football goal • Anti-vandalisme doel But anti-vandalisme • Bolzplatztore

7 / 15

Montage op beton • *Installation on concrete*

KB002: 3x

NL

Montage instructies:

- 1) Plaats het doel op de betonnen vloer.
- 2) Teken de te boren gaten af op de vloer door de uitsparingen in het doel.
- 3) Verplaats het doel tot naast de markeringen.
- 4) Boor de gaten met diameter 12 mm tot een diepte van 80 mm.
- 5) Verwijder de rondellen ^{2b} en moeren ^{2c} van de keilbouten.
- 6) Sla de keilbouten ^{2a} met een hamer in de geboorde gaten tot 30 mm boven het oppervlak.
Oppassen dat je de draad niet beschadigt!
- 7) Plaats het doel over de keilbouten.
- 8) Plaats de rondellen ^{2b} en moeren ^{2c} en draai deze aan.
Je hebt hier een ratelsleutel voor nodig met dop 19 mm.
- 9) Dicht de gaten af met de insteekdoppen. ①

EN

Installation instructions:

- 1) Place the goal on the concrete floor.
- 2) Mark out the holes to be drilled using the notches in the goal.
- 3) Move the goal next to the markings.
- 4) Drill the holes with a diameter of 12 mm to a depth of 80 mm.
- 5) Remove the washers ^{2b} and nuts ^{2c} from the bolts.
- 6) Hammer the anchor bolts ^{2a} into the holes leaving 30 mm protruding above the surface.
Take care not to damage the wire!
- 7) Place the goal on top of the anchor bolts.
- 8) Assemble the washers ^{2b} and nuts ^{2c} and tighten.
You will need a 19 mm ratchet socket.
- 9) Seal the holes using the caps provided. ①

AluSport 
equipment

AV183www.alusport.bewww.alusport.de

Vandal-resistant football goal

But anti-vandalisme

- Anti-vandalisme doel
- Bolzplatztore

8 / 15

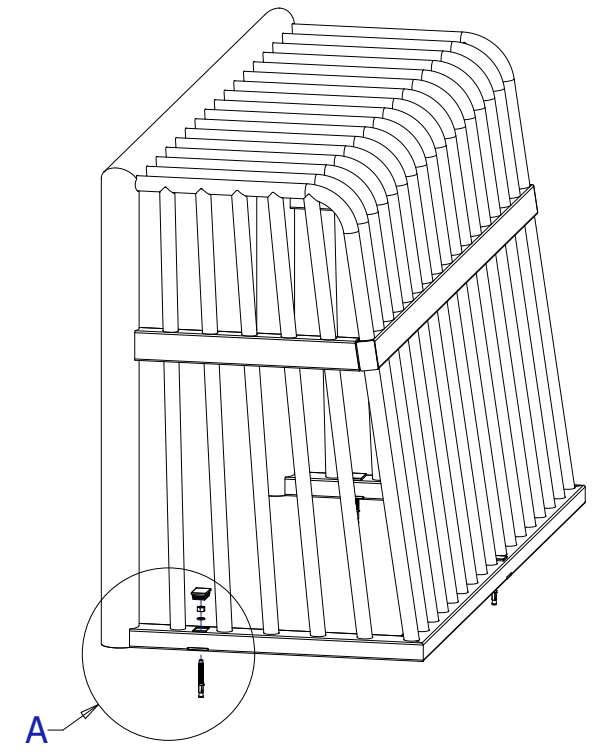
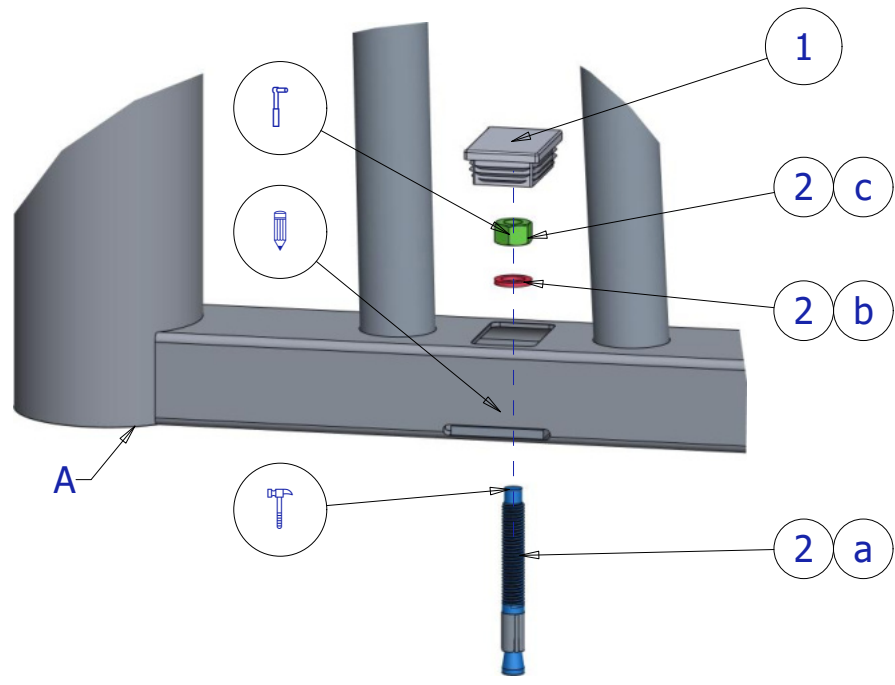

	∅ 12		19

Index	Quantity	Type	Dimension	
1	3 x	Insteekdop Insert	60x40x1-2	
2	3 x	Keilbout Wedge anchor	M12	

AV183

www.alusport.be

www.alusport.de

Vandal-resistant football goal • Anti-vandalisme doel

But anti-vandalisme • Bolzplatztore

9 / 15

Montage op betonpoeren • *Installation on concrete piles*

BTP003: 3x

NL

Montage instructies:

- 1) Zet het doel op zijn plaats en haal de gaten in het doel over naar de ondergrond.
- 2) Verplaats het doel tot naast de markeringen.
- 3) Zet rond deze markeringen een vierkant uit van 400 mm en graaf gaten van 420 mm diep.
- 4) Plaats de betonpoeren ③ in deze gaten, zorg dat deze waterpas staan.
- 5) Plaats het doel terug boven de gaten, lijn de gaten in het doel uit met het center van de betonpoeren.
- 6) Assembleer de profielen 60x60x100 ① met de toebehoren ④⑦⑧⑨ aan het doel.
Je hebt hier een ratelsleutel van 19 mm nodig, alsook een steeksleutel van 19 mm.
- 7) Lijn de profielen 80x60x103 ② uit met de profielen 60x60x100 ① en teken de te boren gaten in de betonpoeren af.
- 8) Verschuif het doel tot de zijkant van het gat en boor de gaten met diameter 12 mm tot een diepte van 80 mm.
- 9) Verwijder de rondellen ⑥ en moeren ⑤ van de keilbouten.
- 10) Sla de keilbouten met een hamer in het gat tot 30 mm boven het oppervlak.
Oppassen dat je de draad niet beschadigt!
- 11) Plaats het doel terug boven de gaten.
- 12) Assembleer de profielen 80x60x103 ② over keilbouten ⑤ met de toebehoren ⑥⑥, nog niet vast aandraaien.
- 13) Draai de profielen nu vast met de bevestigingen ⑦⑧⑨, draai nu ⑤ vast aan.
- 14) Dicht de gaten af met de insteekdoppen. ⑩

EN

Installation instructions:







- 1) Place the goal in the desired location and mark the position of the holes in the goal on the surface.
- 2) Move the goal next to the markings.
- 3) Trace out a 400-mm square around these markings and dig holes 420 mm deep.
- 4) Place the concrete piles ③ in the holes and ensure that they are level.
- 5) Place the goal back on top of the holes. Align the holes in the goal with the centre of the concrete piles.
- 6) Assemble the 60x60x100 profiles ① on the goal with the accessories. ④⑦⑧⑨
You will need a 19 mm ratchet socket and a 19 mm spanner.
- 7) Align the 80x60x103 profiles ② with the 60x60x100 profiles ① and mark the holes to be drilled in the concrete piles.
- 8) Move the goal away and drill the holes with a diameter of 12 mm and to a depth of 80 mm.
- 9) Remove the washers ⑥ and nuts ⑤ from the anchor bolts.
- 10) Hammer the anchor bolts into the holes leaving 30 mm protruding above the surface.
Take care not to damage the wire!
- 11) Place the goal back on top of the holes.
- 12) Assemble the profiles 80x60x103 ② on anchor bolts ⑤ with the accessories ⑥⑥. Do not tighten yet.
- 13) Tighten the profiles with the attachments ⑦⑧⑨. Now tighten ⑤.
- 14) Seal the holes with the caps ⑩ provided.





AluSport 
 equipment

AV183www.alusport.bewww.alusport.de

Vandal-resistant football goal • Anti-vandalisme doel
But anti-vandalisme • Bolzplatztore

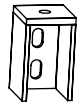
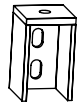
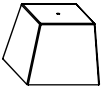
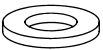
10 / 15

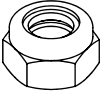
						
			Ø 12		19	19

Index	Quantity	Type	Dimension	
1	3 x	Gelast profiel Welded profile	60 x 60 x 100	
2	3 x	Gelast profiel Welded profile	80 x 60 x 103	
3	3 x	Betonpoer Concrete base	375 x 300	
4	3 x	Rondel Washer	Ø 24 x Ø 13	
5	3 x	Insteekdop Insert	60x40x1-2	
6	3 x	Keilbout Wedge anchor	M12	
7	9 x	Borgmoer Locknut	M12	
8	9 x	Bout Bolt	M12 x 35	
9	15 x	Rondel Washer	Ø 24 x Ø 8,4	

Vandal-resistant football goal • Anti-vandalisme doel
But anti-vandalisme • Bolzplatztore

11 / 15

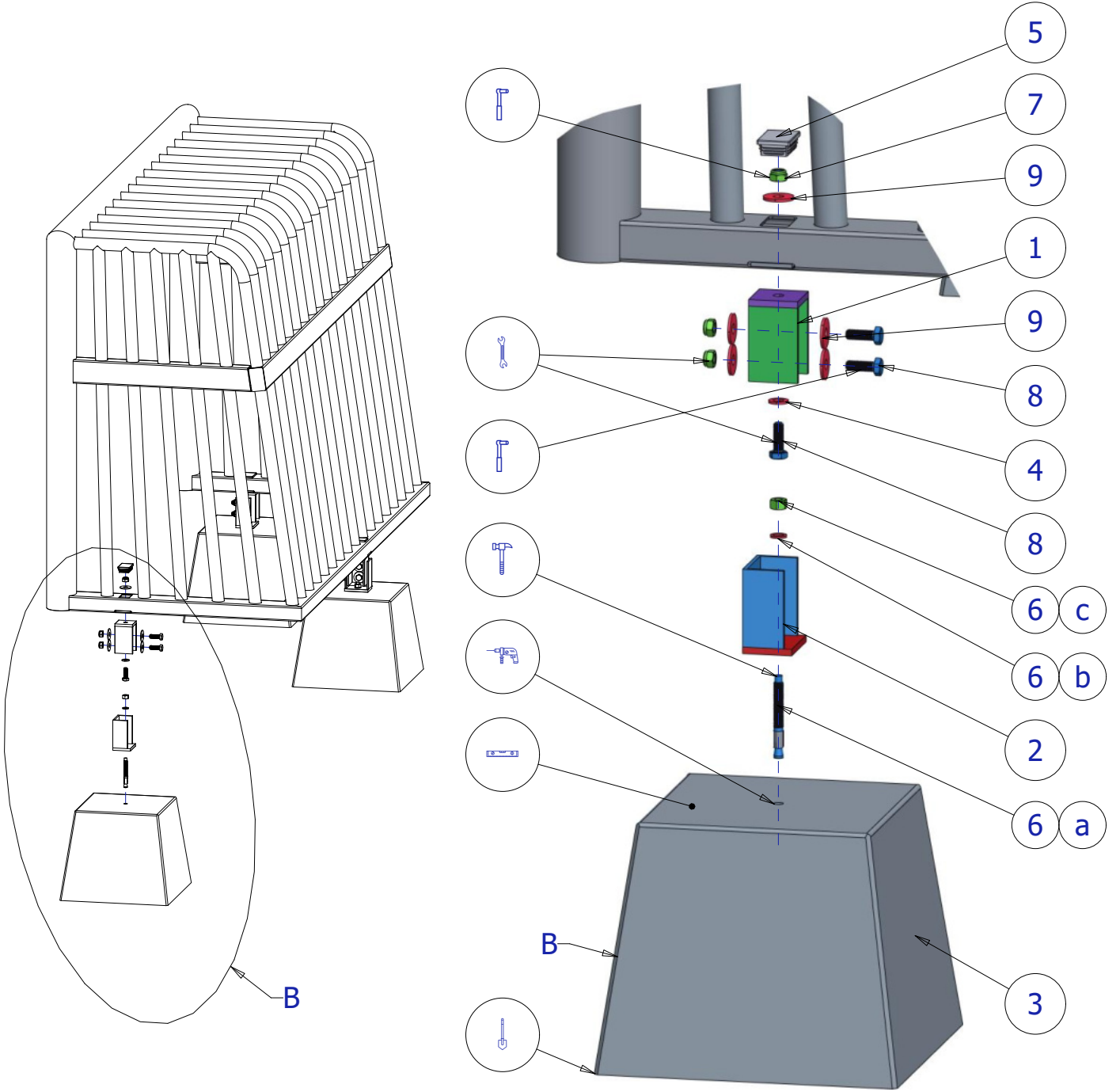

Vandal-resistant football goal • Anti-vandalisme doel

But anti-vandalisme • Bolzplatztore

12 / 15



Inspectie / Controle / Ongeval:

Voor ieder gebruik moet het volgende gecontroleerd worden:

- Is het doel beschadigd?
- Is het doel nog correct verankerd?
- Zitten de afdekstoppen nog op zijn plaats?

Iedere 6 maanden dient het doel gecontroleerd te worden op de punten op pagina 13.

Deze controle moet geregistreerd worden op pagina 14.

Indien het doel heel intensief wordt gebruikt dient de controleperiode verkort te worden.

Indien uit bovenstaande blijkt dat de stabiliteit en de sterkte van het doel in het gedrang komen, mag het doel niet meer gebruikt worden.

Bij een eventuele schade dient er advies ingewonnen te worden bij de verdeler of fabrikant.

Alleen materialen verstrekt door de fabrikant mogen toegepast worden bij een herstelling.

Het doel dient na de reparatie getest te worden.

Ieder ongeval moet geregistreerd worden op pagina 15.



Inspection / Check / Accident

The following should be checked before each use:

- *Is the goal damaged?*
- *Is the goal still properly anchored?*
- *Are the caps still in place?*

The goal must be checked every 6 months on the basis of points listed on page 13.

This check must be recorded on page 14.

If the goal is used very intensively, the inspection period must be shortened.

If this inspection indicates that the stability and strength of the goal have been compromised, the goal may no longer be used.

In the event of any damage, advice must be sought from the dealer or manufacturer.

Only materials supplied by the manufacturer may be used for repairs.

The goal must be tested after the repair.

Every accident must be recorded on page 15.

AluSport

 equipment

AV183

www.alusport.be

www.alusport.de









Vandal-resistant football goal • Anti-vandalisme doel

But anti-vandalisme • Bolzplatztore

13 / 15

Checklist voor inspectie • *Inspection check list*

Controlepunten <i>Points to be checked</i>	Inspectiemethode <i>Inspection method</i>		Criteria voor het bereiken van de resultaten <i>Criteria for assessing the results</i>
	Visueel <i>Visual</i>	Handmatig <i>Manual</i>	
Stabiliteit <i>Stability</i>			Geen breuk in de lassen Geen vervorming in het doel en geen scherpe delen <i>No breakage in the welds No distortion in the goal and no sharp parts</i>
Verankering <i>Anchoring</i>			Het doel beweegt niet als je het naar voor trekt De afdekstoppen van de verankering zitten op zijn plaats De verankeringen zijn niet zichtbaar <i>The goal does not move when pulled forward The cover plugs of the anchor are in place The anchors are not visible</i>
Typeplaat <i>Type plate</i>			Het typeplaatje is aanwezig <i>The type plate is present</i>
Controledocument <i>Inspection Document</i>			Het controledocument werd correct ingevuld <i>The inspection document was completed correctly</i>

Vandal-resistant football goal • Anti-vandalisme doel

But anti-vandalisme • Bolzplatztore

14 / 15

Controledocument • *Inspection document*

Type: AV183		Afmeting / Size: 2000 x 880 x 1300 mm			
Serienummer / Serial Number:		Fabrikant / Manufacturer: B&M Projects BVBA Deense Wijersstraat 3, 3740 Bilzen, België / Belgium			
Aankoopdatum / Date of purchase:					
Datum <i>Date</i>	Controle of herstelling <i>Inspection or repair</i>	Bevindingen <i>Findings</i>	Genomen actie <i>Action taken</i>	Resultaat Geslaagd / Mislukt <i>Result Pass / Fail</i>	Uitgevoerd door <i>Inspected by</i>

Vandal-resistant football goal • Anti-vandalisme doel

But anti-vandalisme • Bolzplatztore

15 / 15

Ongevallenregistratie • *Accident report*

Type: AV183		Afmeting / <i>Size</i> : 2000 x 880 x 1300 mm		
Serienummer / <i>Serial Number</i> :		Fabrikant / <i>Manufacturer</i> : B&M Projects BVBA Deense Wijersstraat 3, 3740 Bilzen, België / <i>Belgium</i>		
Aankoopdatum / <i>Date of purchase</i> :				
Datum <i>Date</i>	Beschrijving van het ongeval <i>Description of the accident</i>	Letsel <i>Injury</i>	Genomen actie <i>Action taken</i>	Geregistreerd door <i>Recorded by</i>



AV183
www.alusport.be
www.alusport.de

